

Кондиционирование воздуха
Технические данные
FTXJ-MS, FTXJ-MW



- > FTXJ20MV1BS
- > FTXJ20MV1BW
- > FTXJ25MV1BS
- > FTXJ25MV1BW
- > FTXJ35MV1BS
- > FTXJ35MV1BW
- > FTXJ50MV1BS
- > FTXJ50MV1BW

СОДЕРЖАНИЕ

FTXJ-MS, FTXJ-MW

1	Характеристики	2
	FTXJ-MS	2
	FTXJ-MW	4
2	Технические характеристики.....	6
	Технические параметры	6
	Электрические параметры	7
3	Опции.....	9
4	Размерные чертежи	10
5	Центр тяжести	11
6	Схемы трубопроводов	12
7	Монтажные схемы	14
	Монтажные схемы - Одна фаза	14
8	Данные об уровне шума	15
	Спектр звукового давления	15

1 Характеристики

1 - 1 FTXJ-MS

- Замечательное сочетание образцового дизайна и передового технического исполнения с элегантной серебристой отделкой
- Блок Daikin Emura получил множество наград за свой отличный дизайн
- Серебряный фильтр очищает воздух и удаляет из него аллергены: улавливает аллергены, такие как пыльца и комнатные пылевые клещи.
- Интернет-контроллер: управляйте внутренним блоком отовсюду с помощью приложения, по локальной сети или по интернету
- Очень низкий шум: звук работающего блока едва различим. Уровень звукового давления снижается до 19 дБА !
- 2-зонный датчик движения: воздушный поток направляется в зону, где в этот момент нет людей; если люди в помещении отсутствуют, блок автоматически переключается в энергоэффективный режим.
- Выбор системы на R-32 снижает уровень воздействия на окружающую среду на 68% по сравнению R-410A и непосредственно снижает потребление энергии благодаря высокой энергоэффективности
- Значения сезонной эффективности до A+++ в режиме охлаждения и отопления благодаря применению самых современных технологий и интеллектуальных систем.
- Функция равномерного распределения потока воздуха по всему пространству позволяет использовать сочетание горизонтального и вертикального изменения жалюзийной решетки для циркуляции потоков теплого или холодного воздуха даже в отдалённых углах помещения

1



Режим Eсоpо



2-зонный датчик движения



Экономия энергии в режиме ожидания



Ночной режим работы



Только вентилятор



Режим поддержания комфортной температуры



Высокопроизводительный режим



Автоматическое переключение режимов охлаждения-нагрева



Тихая работа



Тихая работа внутреннего блока



Тихая работа наружного блока



Равномерное распределение потока воздуха по всему пространству



Автоматическое изменение положения жалюзийной решетки



Автоматическое изменение положения жалюзийной решетки



Автоматический выбор скорости вентилятора



Ступенчатое регулирование скорости вентилятора



Режим снижения влажности



Серебряный фильтр очищает воздух и удаляет из него аллергены

1 Характеристики

1 - 1 FTXJ-MS



Титано-апатитовый дезодорирующий фильтр



Недельный таймер



Таймер на 24 часа



Пульт дистанционного управления



Проводной пульт дистанционного управления



Централизованное управление



Онлайн-управление с помощью приложения



Автоматический перезапуск



Самодиагностика



Мульти-система

1 Характеристики

1 - 2 FTXJ-MW

- Замечательное сочетание образцового дизайна и передового технического исполнения с элегантной матово-белой отделкой
- Блок Daikin Emura получил множество наград за свой отличный дизайн
- Серебряный фильтр очищает воздух и удаляет из него аллергены: улавливает аллергены, такие как пыльца и комнатные пылевые клещи.
- Интернет-контроллер: управляйте внутренним блоком отовсюду с помощью приложения, по локальной сети или по интернету
- Очень низкий шум: звук работающего блока едва различим. Уровень звукового давления снижается до 19 дБА !
- 2-зонный датчик движения: воздушный поток направляется в зону, где в этот момент нет людей; если люди в помещении отсутствуют, блок автоматически переключается в энергоэффективный режим.
- Выбор системы на R-32 снижает уровень воздействия на окружающую среду на 68% по сравнению R-410A и непосредственно снижает потребление энергии благодаря высокой энергоэффективности
- Значения сезонной эффективности до A+++ в режиме охлаждения и отопления благодаря применению самых современных технологий и интеллектуальных систем.
- Функция равномерного распределения потока воздуха по всему пространству позволяет использовать сочетание горизонтального и вертикального изменения жалюзийной решетки для циркуляции потоков теплого или холодного воздуха даже в отдаленных углах помещения

1



Режим Ecopo



2-зонный датчик движения



Экономия энергии в режиме ожидания



Ночной режим работы



Только вентилятор



Режим поддержания комфортной температуры



Высокопроизводительный режим



Автоматическое переключение режимов охлаждения-нагрева



Тихая работа



Тихая работа внутреннего блока



Тихая работа наружного блока



Равномерное распределение потока воздуха по всему пространству



Автоматическое изменение положения жалюзийной решетки



Автоматическое изменение положения жалюзийной решетки



Автоматический выбор скорости вентилятора



Ступенчатое регулирование скорости вентилятора



Режим снижения влажности



Серебряный фильтр очищает воздух и удаляет из него аллергены

1 Характеристики

1 - 2 FTXJ-MW



Титано-апатитовый дезодорирующий фильтр



Недельный таймер



Таймер на 24 часа



Пульт дистанционного управления



Проводной пульт дистанционного управления



Централизованное управление



Онлайн-управление с помощью приложения



Автоматический перезапуск



Самодиагностика



Мульти-система

2 Технические характеристики

2-1 Технические параметры				FTXJ20MS	FTXJ20MW	FTXJ25MS	FTXJ25MW	FTXJ35MS	FTXJ35MW	FTXJ50MS	FTXJ50MW	
Входная мощность	Охлаждение	Ном.	кВт	0,023				0,033				
	Нагрев	Ном.	кВт	0,031		0,033		0,042		0,043		
Корпус	Colour			Серебристый	Белый	Серебристый	Белый	Серебристый	Белый	Серебристый	Белый	
Размеры	Блок	Высота/Ширина/Глубина	мм	303/998/212								
	Упакованный блок	Высота/Ширина/Глубина	мм	322/1.101/389								
Вес	Блок		кг	12								
	Упакованный блок		кг	16								
Упаковка	Вес		кг	4								
Теплообменник	Длина		мм	610								
	Ряды	Количество		2								
	Шаг ребер		мм	1,20								
	Ступени	Количество		18								
	Passes	Quantity		3,00				1,97				
	Tube type		Ø6.35 Hi-XB									
	Ребро	Тип		Multi slit fin								
Air filter	Type			Съемный / моющийся								
Вентилятор	Тип			Вентилятор, обеспечивающий поток воздуха в двух направлениях								
	Расход воздуха	Охлаждение	Выс.	м /мин	8,9				10,9			
				куб. фт/мин	313				385			
			Средн.	м /мин	6,6				7,8		8,9	
				куб. фт/мин	234				276		313	
			Низк.	м /мин	4,4				4,8		6,8	
				куб. фт/мин	155				168		239	
		Тихая работа	м /мин	2,6				2,9		3,6		
			куб. фт/мин	91				102		128		
		Нагрев	Выс.	м /мин	10,2		11,0		12,4		12,6	
				куб. фт/мин	361		388		438		446	
			Средн.	м /мин	8,4		8,6		9,6		10,5	
				куб. фт/мин	298		303		340		372	
	Низк.		м /мин	6,3				6,9		8,1		
куб. фт/мин			223				245		284			
Тихая работа	м /мин	3,8				4,1		5,0				
	куб. фт/мин	133				144		176				

2 Технические характеристики

2-1 Технические параметры				FTXJ20MS	FTXJ20MW	FTXJ25MS	FTXJ25MW	FTXJ35MS	FTXJ35MW	FTXJ50MS	FTXJ50MW	
Fan motor	Количество			-	1	-	1	-	1	-	1	
	Model			KFD-280-40-8G1								
	Speed	Steps			5 + тихий. + авто,							
		Охлаждение	Выс./Средний уровень/Низк./Тихая работа	об/мин	1.440/1.140/840/600			1.710/1.300/890/640		1.710/1.440/1.160/740		
	Нагрев	Выс./Средний уровень/Низк./Тихая работа	об/мин	1.620/1.380/1.100/760		1.720/1.400/1.100/760		1.910/1.540/1.180/800		1.940/1.660/1.330/920		
Мощность	Номинал	Вт	29									
Уровень звуковой мощности	Охлаждение		дБ(А)	54			59		60			
Уровень звукового давления	Охлаждение	Выс./Medium/Низк./Тихая работа	дБ(А)	38/32/25/19			45/34/26/20		46/40/35/25			
	Нагрев	Выс./Средн./Низк./Тихая работа	дБ(А)	40/34/28/19		41/34/28/19		45/37/29/20		47/41/35/25		
Control systems	Infrared remote control			ARC466A9								
Хладагент	Type			R-32								
Подсоединение труб	Жидкость	НД	6.35									
	Газ	НД	9,50						12,70			
	Drain	18										
	Теплоизоляция	Трубопроводы для жидкости и газа										
Регулирование температуры	Микрокомпьютерное управление											
Управление направлением потока воздуха	Вправо, влево, по горизонтали, вниз											

- Стандартные аксессуары : Руководство по эксплуатации; Количество : 1;
 Стандартные аксессуары : Инструкции по установке; Количество : 1;
 Стандартные аксессуары : Беспроводной пульт дистанционного управления; Количество : 1;
 Стандартные аксессуары : Сухие батареи AAA; Количество : 2;
 Стандартные аксессуары : Держатель пульта дистанционного управления; Количество : 1;
 Стандартные аксессуары : Крепежные винты монтажной пластины; Количество : 5;
 Стандартные аксессуары : Монтажная пластина; Количество : 1;
 Стандартные аксессуары : Титано-апатитовый дезодорирующий фильтр; Количество : 2;
 Стандартные аксессуары : Крепежный винт для держателя пульта дистанционного управления; Количество : 2;
 Стандартные аксессуары : Крепежные винты внутреннего блока; Количество : 2;
 Стандартные аксессуары : Чехол для винтов; Количество : 2;
 Стандартные аксессуары : Комплект адаптера WLAN; Количество : 1;

2-2 Электрические параметры				FTXJ20MS	FTXJ20MW	FTXJ25MS	FTXJ25MW	FTXJ35MS	FTXJ35MW	FTXJ50MS	FTXJ50MW	
Электропитание	Наименование			V1								
	Фаза			1~								
	Частота		Гц	50								
	Voltage		V	220-240								
Ток	Номинальный рабочий ток - 50 Гц	Охлаждение	A	0,12			0,16					
		Нагрев	A	0,15		0,16		0,21		0,22		
Соединительная проводка - 50 Гц	Для электропитания	Количество			3							
		Remark			3 для питания. 4 для междублочной проводки (включая заземляющий провод)							

2 Технические характеристики

Примечания

220 В

230 В

240В

2

3 Опции

3 - 1 Опции

FTXJ-MW
FTXJ-MS

Дополнительный	Наименование продукта	Примечание	Соответствующие модели						Класс	Корпус	Завод-
			FTXJ20MV1BW	FTXJ25MV1BS	FTXJ25MV1BW	FTXJ35MV1BS	FTXJ35MV1BW	FTXJ50MV1BS			
Проводной пульт ДУ	BRC073A1		✓	✓	✓	✓	✓	✓	EMUR02	DCZ	
Проводной пульт ДУ	BRC944B2		✓	✓	✓	✓	✓	✓	EMUR02	DCZ	
Удлинительный кабель для проводного пульта дистанционного управления (3м)	BRCW901A03		✓	✓	✓	✓	✓	✓	EMUR02	DCZ	
Удлинительный кабель для проводного пульта дистанционного управления (5м)	BRCW901A08		✓	✓	✓	✓	✓	✓	EMUR02	DCZ	
Адаптер интерфейса для проводного пульта дистанционного управления	KRP980B1		✓	✓	✓	✓	✓	✓	EMUR02	DCZ	
Адаптер интерфейса для проводного пульта дистанционного управления	EKRP067A41		✓	✓	✓	✓	✓	✓	EMUR02	DCZ	
Адаптер интерфейса для проводного пульта дистанционного управления	EKRP980B2		✓	✓	✓	✓	✓	✓	EMUR02	DCZ	
Пульт централизованного управления (до5помещений)	KRC72A		✓	✓	✓	✓	✓	✓	EMUR02	DCZ	
Проводной адаптер (замыкающий контакт — замыкающий импульсный контакт)	KRP413AB1S		✓	✓	✓	✓	✓	✓	EMUR02	DCZ	
Адаптер Wi-Fi для смартфонов	BRP069B41	④⑤	✓	✓	✓	✓	✓	✓	EMUR02	DCZ	
Адаптер Wi-Fi для смартфонов	BRP069B42	⑤	✓	✓	✓	✓	✓	✓	EMUR02	DCZ	
Адаптер Wi-Fi для смартфонов	BRP069B43	⑤	✓	✓	✓	✓	✓	✓	EMUR02	DCZ	
Адаптер Wi-Fi для смартфонов	BRP069A44	⑥	✓	✓	✓	✓	✓	✓	EMUR02	DCZ	
Адаптер Wi-Fi для смартфонов	BRP069B45	⑤	✓	✓	✓	✓	✓	✓	EMUR02	DCZ	
Адаптер интерфейса для DIII-NET	KRP928B82S		✓	✓	✓	✓	✓	✓	EMUR02	DCZ	
Центральный пульт ДУ	DCS302CA51		✓	✓	✓	✓	✓	✓	EMUR02	DCZ	
Унифицированный пульт ВКЛ/ВЫКЛ	DCS301BA51		✓	✓	✓	✓	✓	✓	EMUR02	DCZ	
Таймер расписания	DST301BA51		✓	✓	✓	✓	✓	✓	EMUR02	DCZ	
Апатитно-титановый фильтр для устранения неприятных запахов без каркаса	KAF971A42	①	✓	✓	✓	✓	✓	✓	EMUR02	DCZ	
Апатитно-титановый фильтр для устранения неприятных запахов без каркаса	KAF952B42	③	✓	✓	✓	✓	✓	✓	EMUR02	DCZ	
Апатитно-титановый фильтр для устранения неприятных запахов без каркаса	KAF970A46	②	✓	✓	✓	✓	✓	✓	EMUR02	DCZ	
Сотовый фильтр для устранения неприятных запахов и очистки воздуха без каркаса	KAF968A42		✓	✓	✓	✓	✓	✓	EMUR02	DCZ	
Сотовый фильтр для устранения неприятных запахов с каркасом	KAZ917B41		✓	✓	✓	✓	✓	✓	EMUR02	DCZ	
Сотовый фильтр для устранения неприятных запахов без каркаса	KAZ917B42		✓	✓	✓	✓	✓	✓	EMUR02	DCZ	
Фильтр для очистки воздуха с каркасом	KAF925B41		✓	✓	✓	✓	✓	✓	EMUR02	DCZ	
Сотовый фильтр для устранения неприятных запахов и очистки воздуха с каркасом	KAF046A41		✓	✓	✓	✓	✓	✓	EMUR02	DCZ	
Защита от кражи для пульта дистанционного управления	KKF910AA4		✓	✓	✓	✓	✓	✓	EMUR02	DCZ	
Защита от кражи для пульта дистанционного управления	KKF917AA4		✓	✓	✓	✓	✓	✓	EMUR02	DCZ	
Защита от кражи для пульта дистанционного управления	KKF936A4		✓	✓	✓	✓	✓	✓	EMUR02	DCZ	
Установочная рама для напольных блоков	BKS028A4		✓	✓	✓	✓	✓	✓	EMUR02	DCZ	
Optional remote control BRC480A54 for heating-only indoor units	BRC54A	⑦	✓	✓	✓	✓	✓	✓	EMUR02	DCZ	

Обозначение

Примечания

1. Модели R32

- ① Трикотажное полотно трехмерного плетения(42x275мм) + сетка из активированного угля
- ② Трикотажное полотно трехмерного плетения(42x255мм) + сетка из активированного угля
- ③ Гофрированный картон (42x275мм)
- ④ Без соединительного кабеля
- ⑤ Опция BRP069A** заменена опцией BRP069B**.
- ⑥ Эта опция больше не производится.
- ⑦ Only for France

3D095173P

4 Размерные чертежи

4 - 1 Размерные чертежи

4

FTXJ20-35MW
FTXJ20-35MS

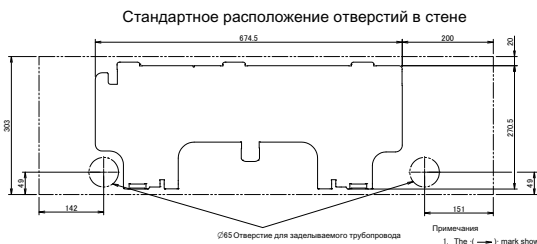
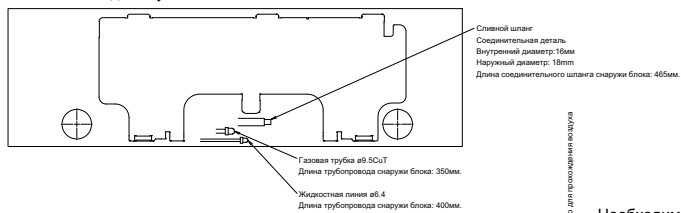
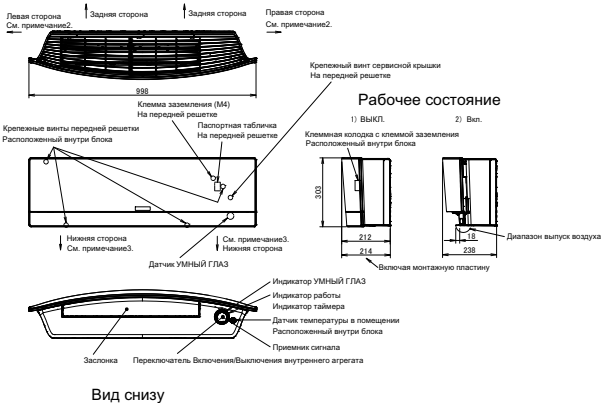

Беспроводный пульт дистанционного управления (ARC466A8) Угол лопасти

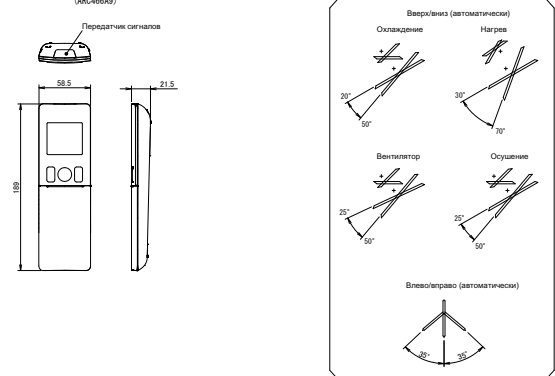

Необходимое пространство для обслуживания и вентиляции

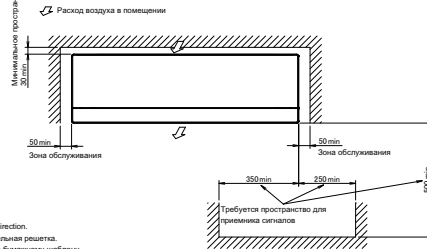

2D092462A

FTXJ50MW
FTXJ50MS

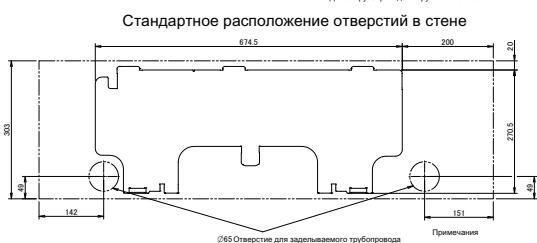
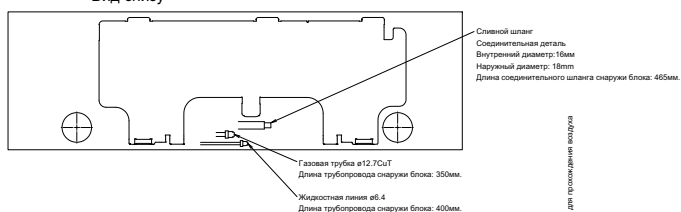
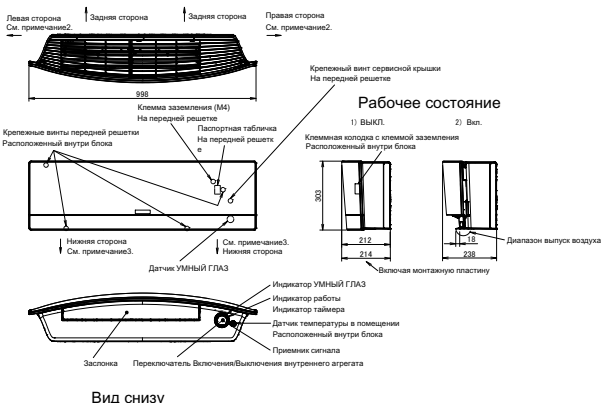

Беспроводный пульт дистанционного управления (ARC466A8) Угол лопасти

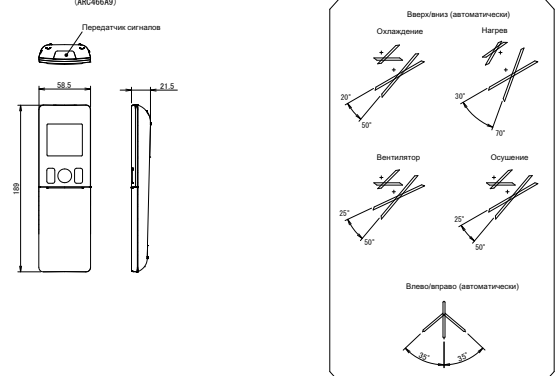

Необходимое пространство для обслуживания и вентиляции

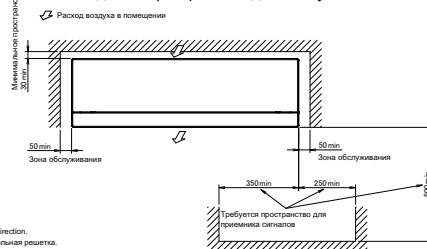

2D092503A

5 Центр тяжести

5 - 1 Центр тяжести

FTXJ-MW
FTXJ-MS

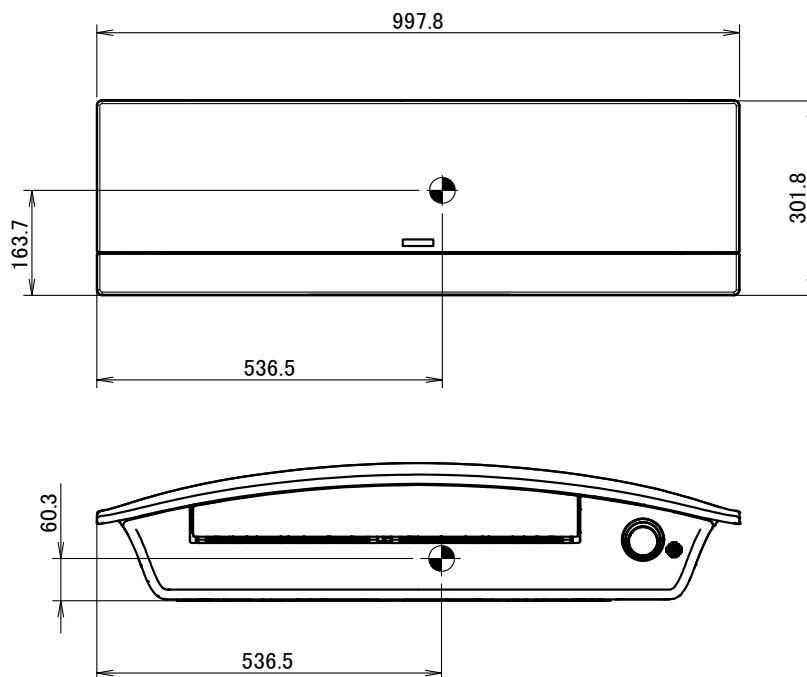

4D086660D

6 Схемы трубопроводов

6 - 1 Схемы трубопроводов

FTXJ20-35MW
FTXJ20-35MS

6

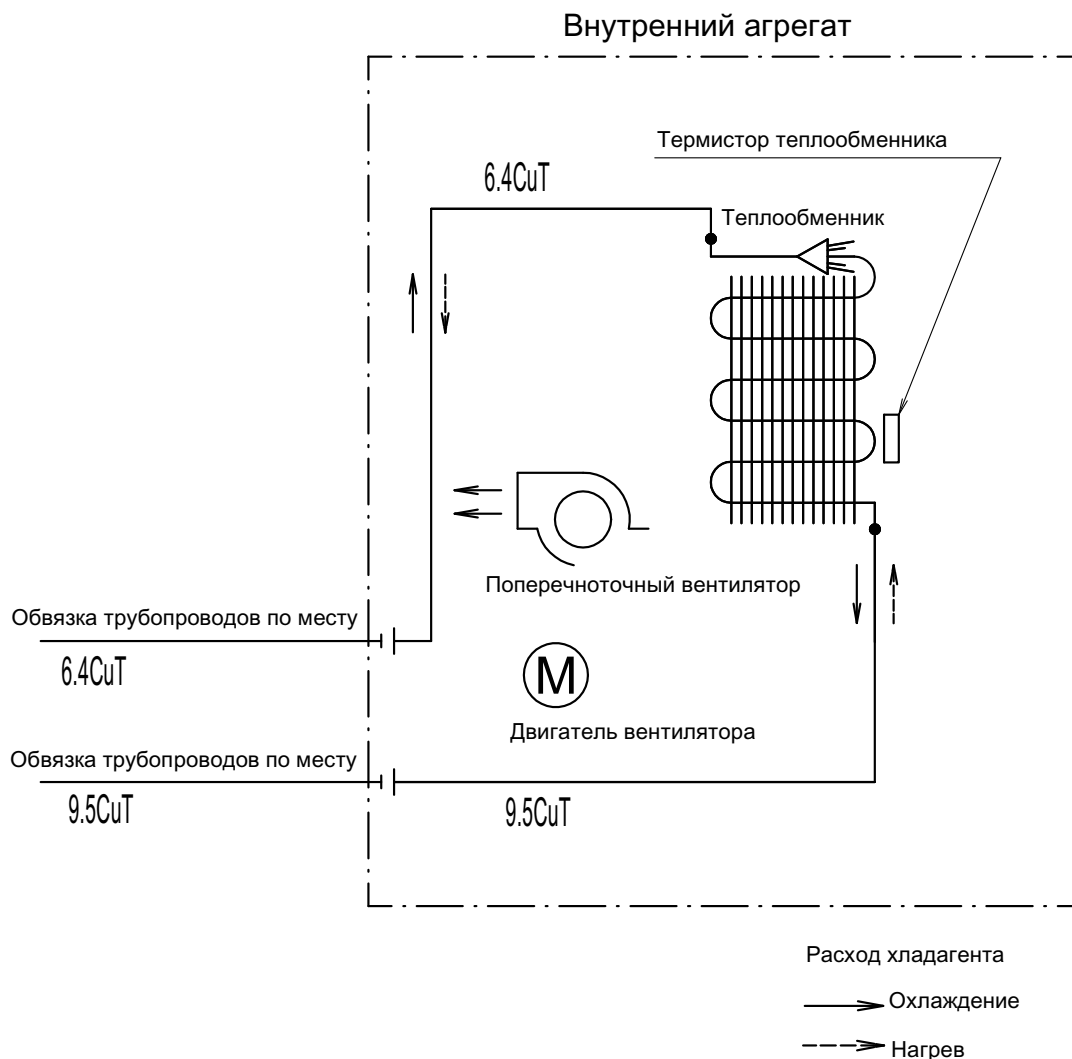

4D085645D

6 Схемы трубопроводов

6 - 1 Схемы трубопроводов

FTXJ50MW
FTXJ50MS

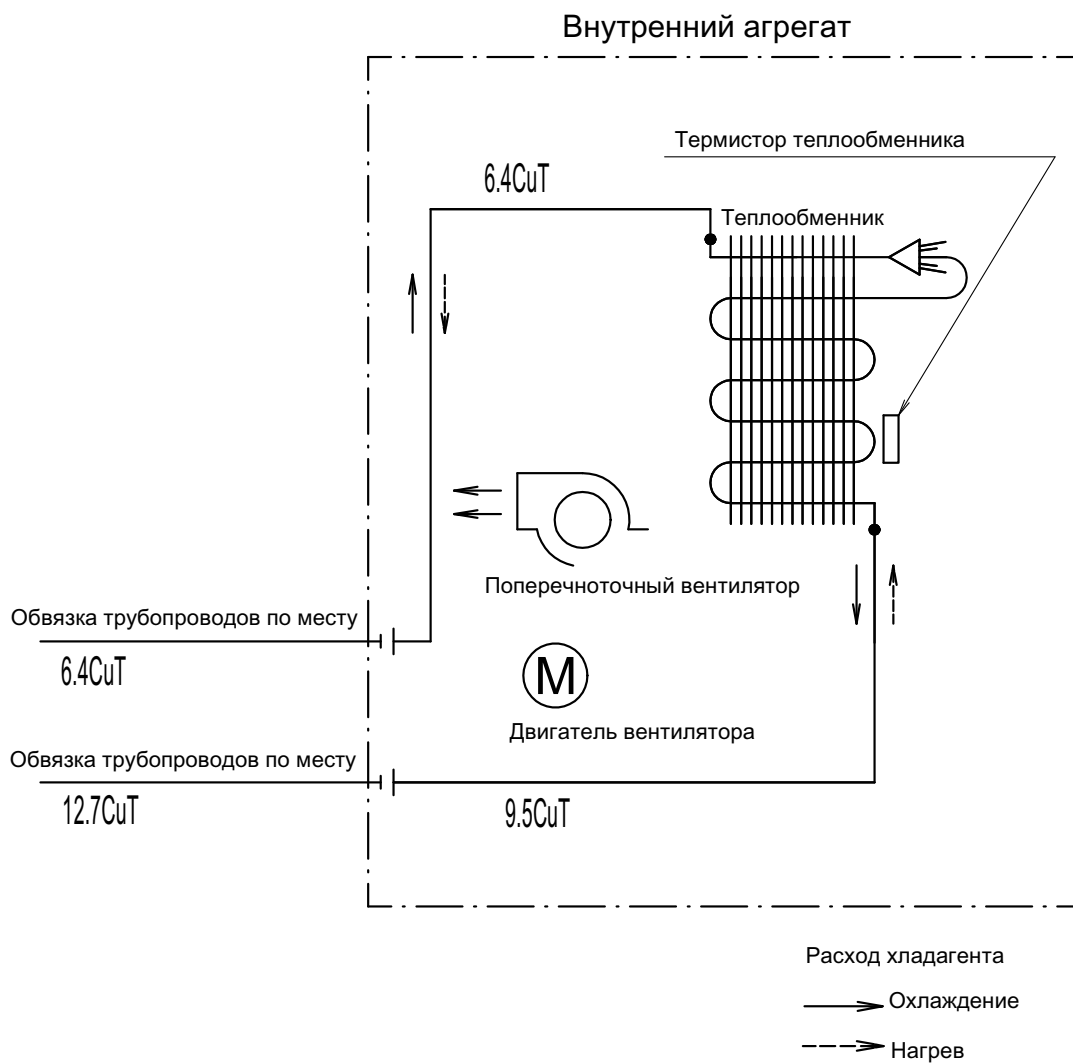

4D092075A

7 Монтажные схемы

7 - 1 Монтажные схемы - Одна фаза

7

FTXJ-MW
FTXJ-MS

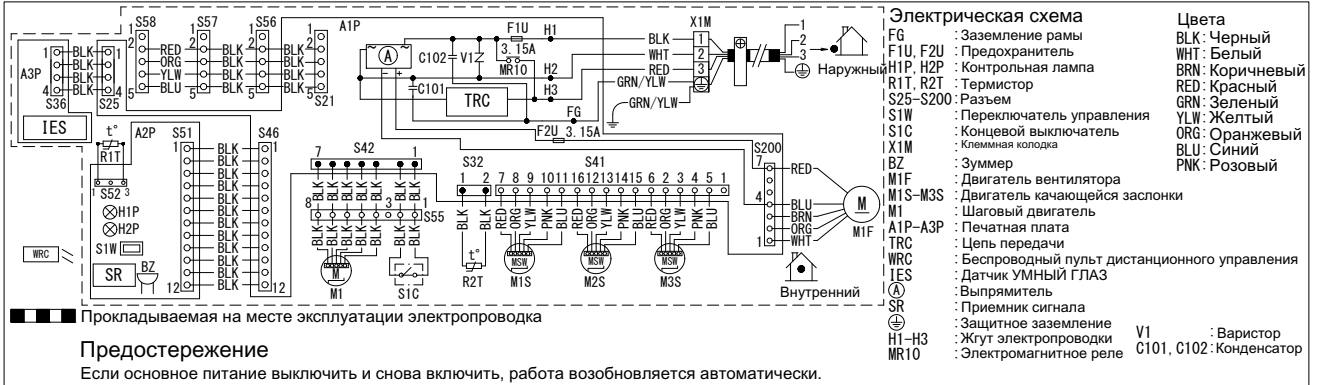

Примечания

1. Размер: длина 62 X ширина 210.
2. См. спецификацию поставляемой продукции AS303002, если не указано иное.

3D085644H

8 Данные об уровне шума

8 - 1 Спектр звукового давления

FTXJ20MW
FTXJ20MS

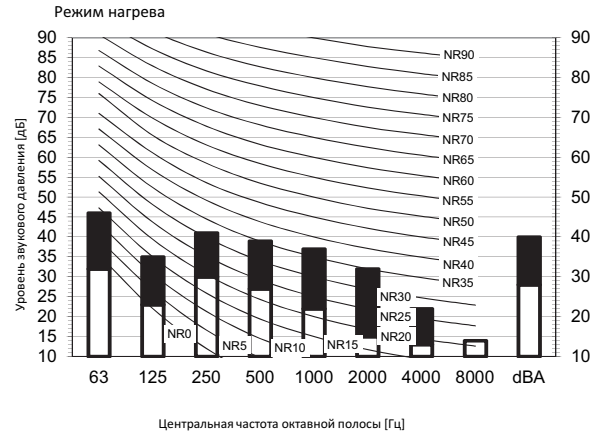
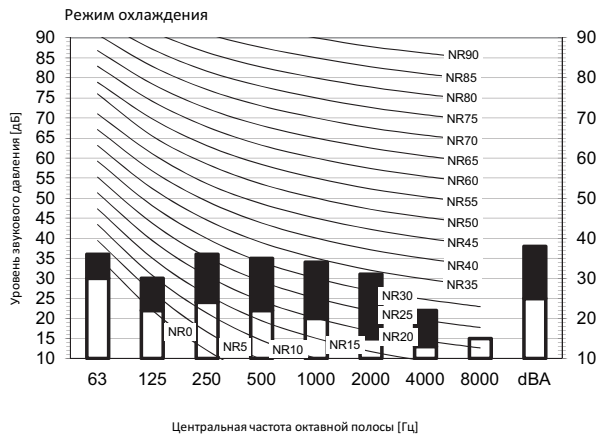

Обозначен

dBA= уровень звукового давления по шкале A (шкала A по стандарту IEC).

A Накиль
B High-tap
C Low-tap

Местоположение микрофона

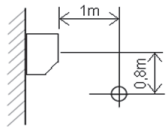

Охлаждени Общее значение, дБ

A	B	C
dBA	38	25

Нагрев Общее значение, дБ

A	B	C
dBA	40	28

Примеч

1. Рабочие условия: электропитание 220-240 В / 220 В 50/60 Гц; стандарт JIS
2. Фоновый шум уже учтен.
3. Шум во время работы изменяется в зависимости от условий эксплуатации и условий окружающей
4. Метод измерения шума в процессе работы соответствует JISC9612.
5. Место измерения: безэховая камера

3D092362A

FTXJ25MW
FTXJ25MS

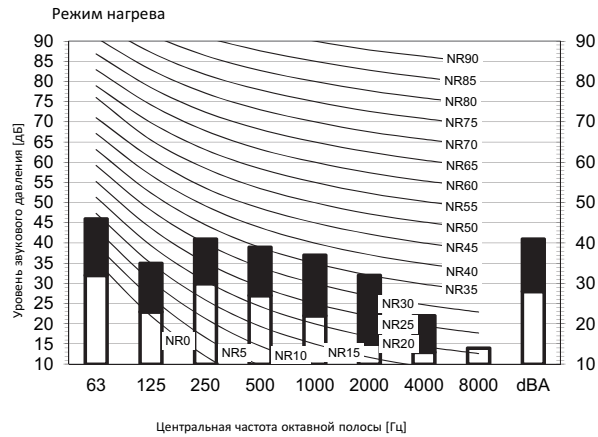
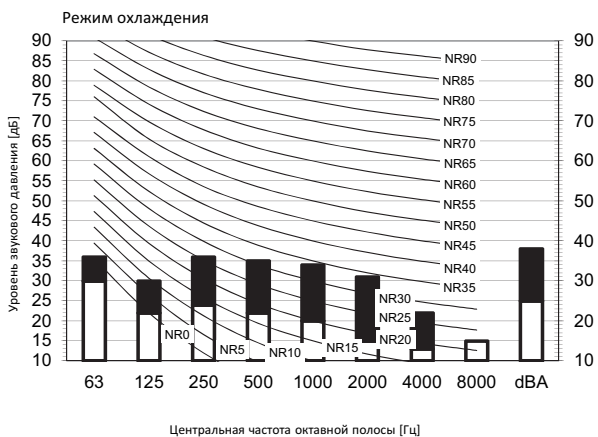

Обозначен

dBA= уровень звукового давления по шкале A (шкала A по стандарту IEC).

A Накиль
B High-tap
C Low-tap

Местоположение микрофона

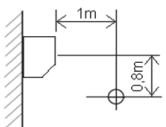

Охлаждени Общее значение, дБ

A	B	C
dBA	38	25

Нагрев Общее значение, дБ

A	B	C
dBA	41	28

Примеч

1. Рабочие условия: электропитание 220-240 В / 220 В 50/60 Гц; стандарт JIS
2. Фоновый шум уже учтен.
3. Шум во время работы изменяется в зависимости от условий эксплуатации и условий окружающей
4. Метод измерения шума в процессе работы соответствует JISC9612.
5. Место измерения: безэховая камера

3D092361A

8 Данные об уровне шума

8 - 1 Спектр звукового давления

8

FTXJ35MW
FTXJ35MS

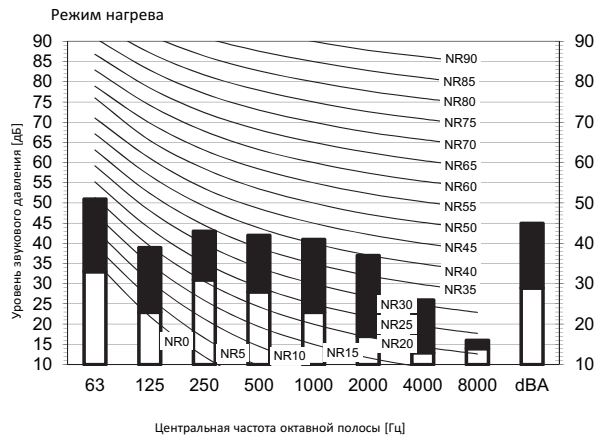
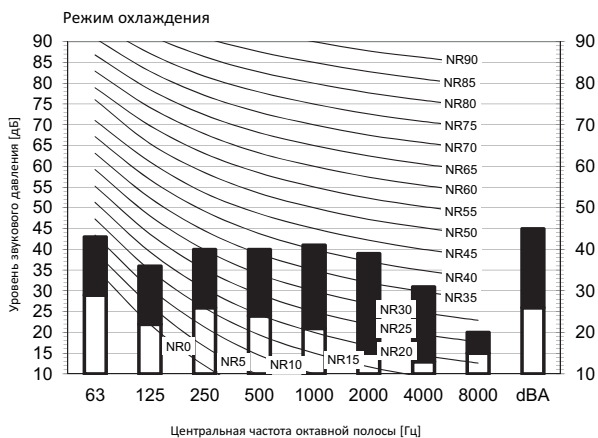

Обозначен

dBA= уровень звукового давления по шкале A (шкала A по стандарту IEC).

A Накиль
B High-tap
C Low-tap

Местоположение микрофона

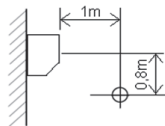

Охлаждени		Общее значение, дБ	
A	B	C	
dBA	45	26	

Нагрев		Общее значение, дБ	
A	B	C	
dBA	45	29	

Примеча

1. Рабочие условия: электропитание 220-240 В / 220 В 50/60 Гц; стандарт JIS
2. Фоновый шум уже учтен.
3. Шум во время работы изменяется в зависимости от условий эксплуатации и условий окружающей
4. Метод измерения шума в процессе работы соответствует JISC9612.
5. Место измерения: безэховая камера

3D092359A

FTXJ50MW
FTXJ50MS

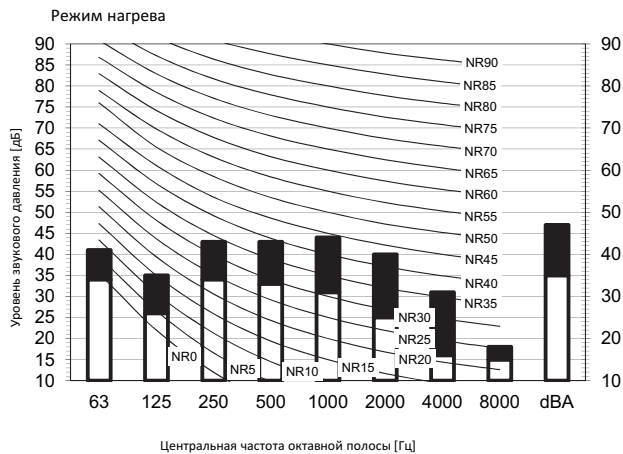
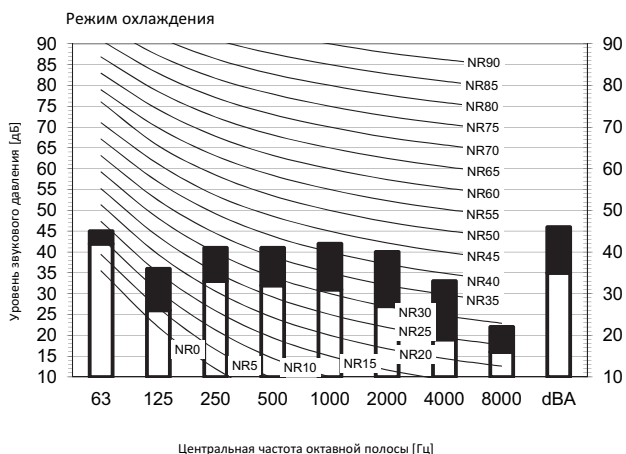

Обозначен

dBA= уровень звукового давления по шкале A (шкала A по стандарту IEC).

A Накиль
B High-tap
C Low-tap

Местоположение микрофона

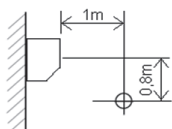

Охлаждени		Общее значение, дБ	
A	B	C	
dBA	46	35	

Нагрев		Общее значение, дБ	
A	B	C	
dBA	47	35	

Примеча

1. Рабочие условия: электропитание 220-240 В / 220 В 50/60 Гц; стандарт JIS
2. Фоновый шум уже учтен.
3. Шум во время работы изменяется в зависимости от условий эксплуатации и условий окружающей
4. Метод измерения шума в процессе работы соответствует JISC9612.
5. Место измерения: безэховая камера

3D092360A



Daikin Europe N.V. Naamloze Vennootschap - Zandvoordestraat 300, B-8400 Oostende - Belgium - www.daikin.eu - BE 0412 120 336 - RPR Oostende

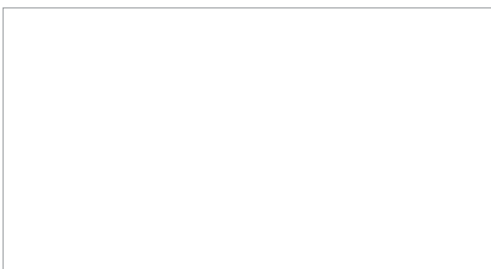

EEDRU19 09/19



Daikin Europe N.V. принимает участие в программе сертификации Eurovent рабочих характеристик жидкостных холодильных установок и жидкостных тепловых насосов, фанкойлов и систем с переменным расходом хладагента. Проверьте действительность сертификата на сайте: www.eurovent-certification.com



Настоящий буклет составлен только для справочных целей и не является предложением, обязательным для выполнения компанией Daikin Europe N.V. Его содержание составлено компанией Daikin Europe N.V. на основании сведений, которыми она располагает. Компания не дает прямую или связанную гарантию относительно полноты, точности, надежности или соответствия конкретной цели ее содержания, а также продуктов и услуг, представленных в нем. Технические характеристики могут быть изменены без предварительного уведомления. Компания Daikin Europe N.V. отказывается от какой-либо ответственности за прямые или косвенные убытки, понимаемые в самом широком смысле, вытекающие из прямого или косвенного использования и/или трактовки данного буклета. На все содержание распространяется авторское право Daikin Europe N.V.